

Montagetipp

Design

Premium

Europa



Der Unterbau für die Saugdose wird immer mit dem passenden Sicherheitsknie geliefert!

Ideal für Mauerwerk und Trockenbau

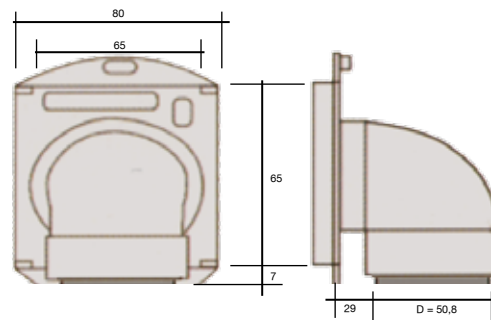

CV4420-ZZ Unterbau
Premium-Dose
für US-Norm
50,8 mm / 2 Zoll / 2"

Der Unterbau für die Saugdose wird immer lotgerecht und putzbündig im Mauerwerk fixiert.

Tipps für die Verarbeitung und Verlegung des Rohrsystems

WICHTIG

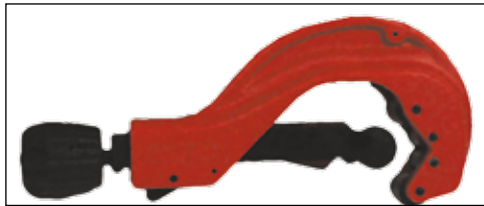

Rohrschneider verwenden-
Rohre sauber entgraten

WICHTIG

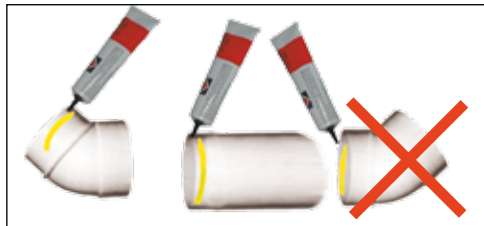

Den Kleber stets auf das Rohr
auftragen, nicht in die Muffe

WICHTIG

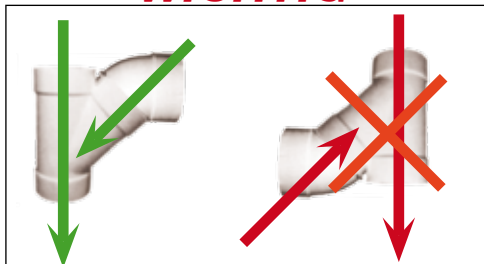

Saugrichtung der Formstücke
beachten

WICHTIG

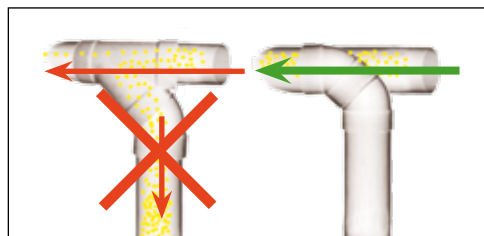

Befindet sich die Saugstelle
unterhalb der waagerechten
Saugleitung, muß man den
Abzweig waagerecht
montieren und mit 2 x 45°
nach unten gehen.

Dies verhindert, daß sich
das senkrechte Rohr verfüllt.

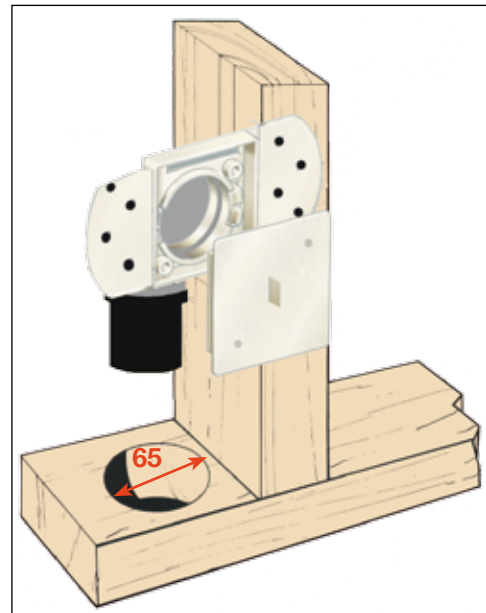

Einbaurahmen im Trockenbau

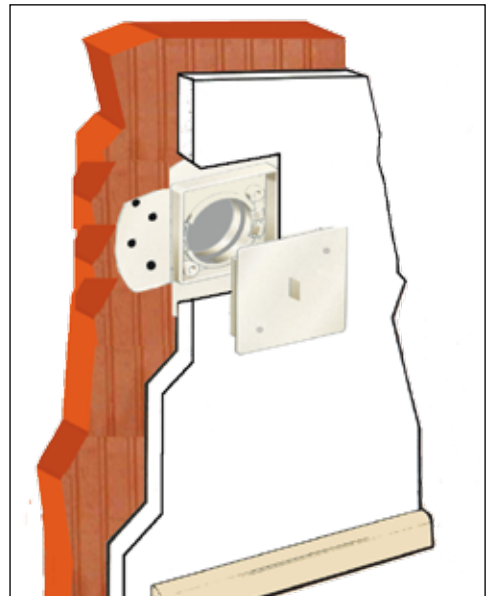

Einbaurahmen im Mauerwerk

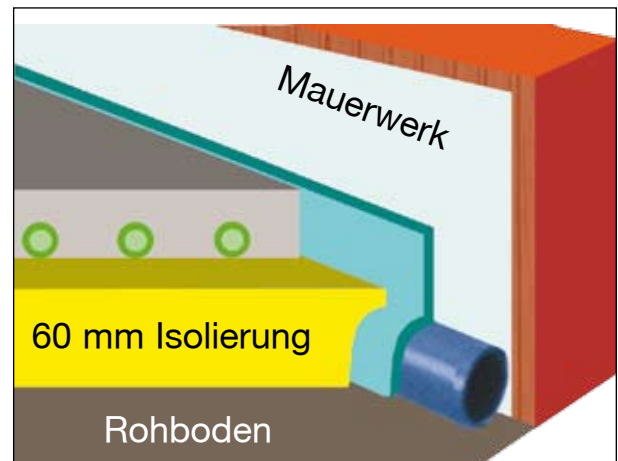

Verlegung des Rohrsystem auf dem
Rohboden unter dem Estrich

Montagetipps

Collect

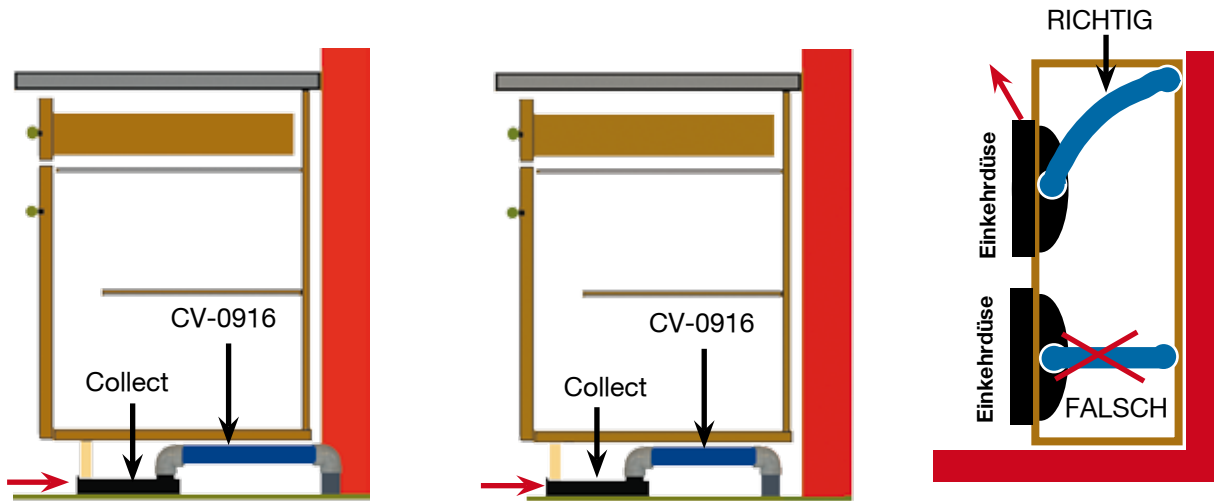

Die Einkehrdüse Collect sollte so eingebaut werden, daß die Sockelleiste mit der Einkehrdüse bei Bedarf ausgebaut werden kann.

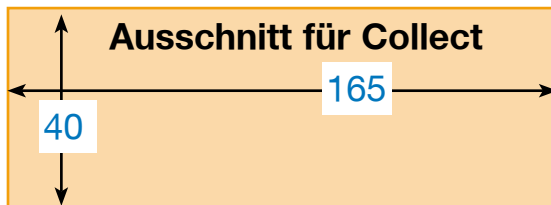

Canada

Die Saugdose Canada aus Metall kann auch als Bodendose eingesetzt werden.

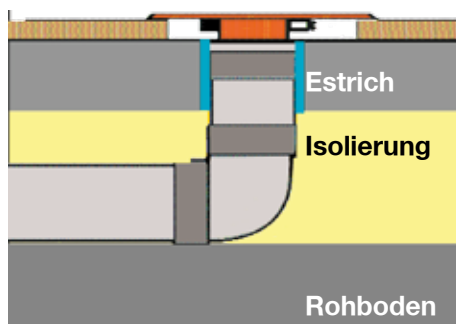

Bodendose in der
Betondecke mit Estrich

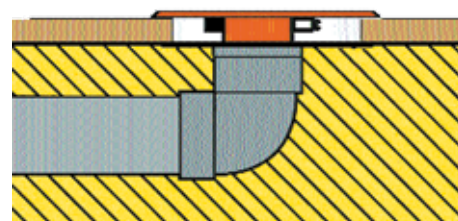

Bodendose im
Dienboden